

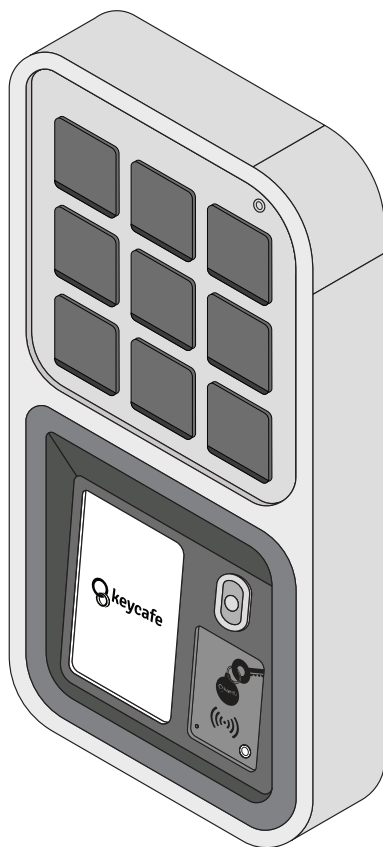

# MS5



## ΣΤΑΣΗ

Μην εγκαταστήσετε μέχρι να διαβάσετε τις οδηγίες.

# FCC

Αυτή η συσκευή συμμορφώνεται με το Μέρος 15 των Κανόνων FCC. Η λειτουργία υπόκειται στις ακόλουθες δύο προϋποθέσεις:

1. Αυτή η συσκευή ενδέχεται να μην προκαλεί επιβλαβείς παρεμβολές και
2. αυτή η συσκευή πρέπει να δέχεται τυχόν παρεμβολές που λαμβάνονται, συμπεριλαμβανομένων των παρεμβολών που μπορεί να προκαλέσουν ανεπιθύμητη λειτουργία.

Αυτός ο εξοπλισμός έχει ελεγχθεί και διαπιστώθηκε ότι συμμορφώνεται με τα όρια για μια ψηφιακή συσκευή Κλάσης A, σύμφωνα με το μέρος 15 των Κανόνων FCC. Αυτά τα όρια έχουν σχεδιαστεί για να παρέχουν εύλογη προστασία από επιβλαβείς παρεμβολές όταν ο εξοπλισμός λειτουργεί σε εμπορικό περιβάλλον. Αυτός ο εξοπλισμός παράγει, χρησιμοποιεί και μπορεί να εκπέμπει ενέργεια ραδιοσυχνότητων και, εάν δεν εγκατασταθεί και χρησιμοποιηθεί σύμφωνα με το εγχειρίδιο οδηγιών, μπορεί να προκαλέσει επιβλαβείς παρεμβολές στις ραδιοεπικοινωνίες. Η λειτουργία αυτού του εξοπλισμού σε κατοικημένη περιοχή είναι πιθανό να προκαλέσει επιβλαβείς παρεμβολές, οπότε ο χρήστης θα πρέπει να διορθώσει την παρεμβολή με δικά του έξοδα.

Αλλαγές ή τροποποιήσεις που δεν εγκρίνονται ρητά από το μέρος που είναι υπεύθυνο για τη συμμόρφωση μπορεί να ακυρώσουν την εξουσία του χρήστη να χειρίζεται τον εξοπλισμό.

Αυτή η συσκευή συμμορφώνεται με τα όρια έκθεσης σε ακτινοβολία ραδιοσυχνότητων FCC που ορίζονται για ένα μη ελεγχόμενο περιβάλλον. Η συσκευή περιέχει μια ενσωματωμένη κεραία, επομένως, η συσκευή πρέπει να εγκατασταθεί έτσι ώστε μια απόσταση διαχωρισμού τουλάχιστον 20 cm από όλα τα άτομα.

## Υπεύθυνο μέρος της FCC

Επωνυμία εταιρείας:  
Ταχυδρομική διεύθυνση εταιρείας:

Keycafe (US) Inc  
648 - 1321 Upland Drive  
Houston, TX 77043 United States

Αριθμός τηλεφώνου ή διεύθυνση ηλεκτρονικού ταχυδρομείου εταιρείας:  
Μοντέλο:

ashley@keycafe.com  
MS5, MS5E-XX

## IC

Αυτή η συσκευή περιέχει πομπούς/δέκτης που εξαιρούνται από άδεια και συμμορφώνονται με το RSS που εξαιρείται από άδεια χρήσης του Καναδά για την Καινοτομία, την Επιστήμη και την Οικονομική Ανάπτυξη. Η λειτουργία υπόκειται στις ακόλουθες δύο προϋποθέσεις:

- (1) Αυτή η συσκευή ενδέχεται να μην προκαλεί παρεμβολές.
- (2) Αυτή η συσκευή πρέπει να δέχεται οποιαδήποτε παρεμβολή, συμπεριλαμβανομένων των παρεμβολών που μπορεί να προκαλέσουν ανεπιθύμητη λειτουργία της συσκευής.

CAN ICES-3 (A) / NMB-3 (A)

Αυτή η ψηφιακή συσκευή Κατηγορίας Α συμμορφώνεται με το καναδικό ICES-003.

Αυτός ο εξοπλισμός συμμορφώνεται με τα όρια έκθεσης σε ακτινοβολία IC RSS-102 που ορίζονται για μη ελεγχόμενο περιβάλλον. Αυτός ο εξοπλισμός πρέπει να εγκατασταθεί και να λειτουργεί με ελάχιστη απόσταση 20 cm μεταξύ της συσκευής και όλων των ατόμων.

## CE

Η Keycafe Inc. επιβεβαιώνει ότι τα MS5 και MS5E-XX συμμορφώνονται με τις απαιτήσεις και άλλες σχετικές διατάξεις της Οδηγίας 2014/53/ΕΕ για τον ραδιοεξοπλισμό και της Οδηγίας 2015/863 (RoHS 3). Αντίγραφο της Δήλωσης Συμμόρφωσης διατίθεται από τον ακόλουθο Οικονομικό Φορέα της Keycafe σύμφωνα με το Άρθρο 4 του Κανονισμού (ΕΕ) 2019/1020:

Επωνυμία εταιρείας: Keycafe (EU) Cooperatief U.A.  
Ταχυδρομική διεύθυνση: Herengracht 420  
1017 BZ, Amsterdam, Netherlands  
Ηλεκτρονική διεύθυνση: <https://www.keycafe.com/contact>

Με το παρόν, η Keycafe (EU) Cooperatief UA δηλώνει ότι ο ραδιοεξοπλισμός τύπου MS5 και MS5E-XX συμμορφώνεται με την Οδηγία 2014/53/ΕΕ.

Το πλήρες κείμενο της δήλωσης συμμόρφωσης ΕΕ διατίθεται στην ακόλουθη διαδικτυακή διεύθυνση: <https://trust.keycafe.com/>



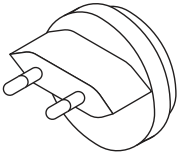

x1 A

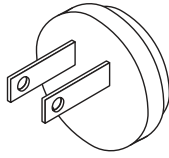

x1 A

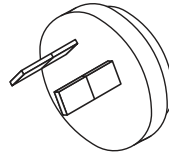

x1 A

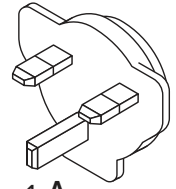

x1 A

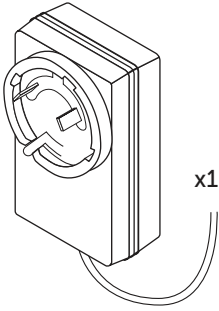

x1 B



C

x7

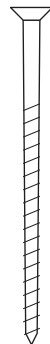

D

x5

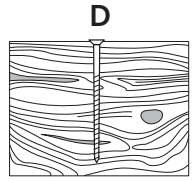

D

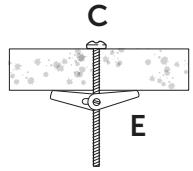

C

E

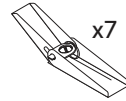

x7 E

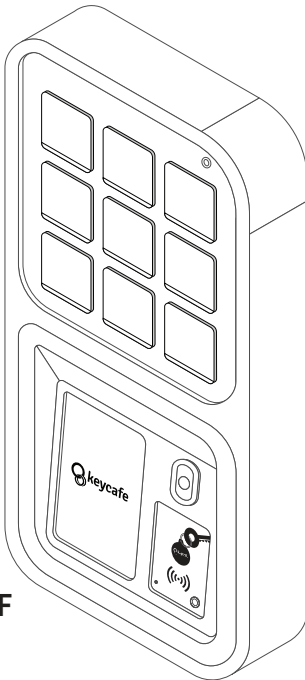

x1 F

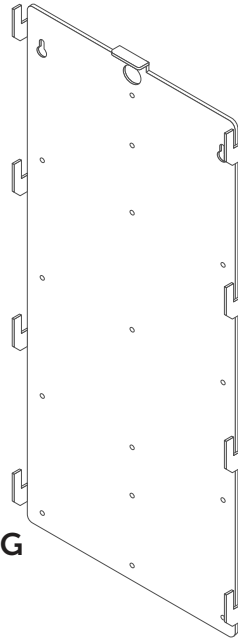

x1 G

Ηλεκτρονική  
κλειδαριά

Υποδοχή τοποθέτησης  
πίσω πλάκας

Ηλεκτρικές  
θύρες

Επέκταση σε  
(πορτοκαλί)

Εξουσία

Ethernet

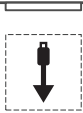

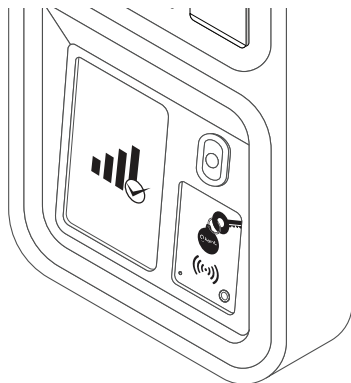
**1.****F****ΣΠΟΥΔΑΙΟΣ**

Βεβαιωθείτε ότι το SmartBox είναι συνδεδεμένο σε Wifi ή Ethernet πριν το τοποθετήσετε στην πίσω πλάκα (ελάχιστο 20% σήμα).



Ακολουθήστε τις οδηγίες στην οθόνη για ρύθμιση WiFi ή σάρωση για να παρακολουθήσετε βίντεο.

[keycafe.com/ml/ms5\\_wifi](http://keycafe.com/ml/ms5_wifi)

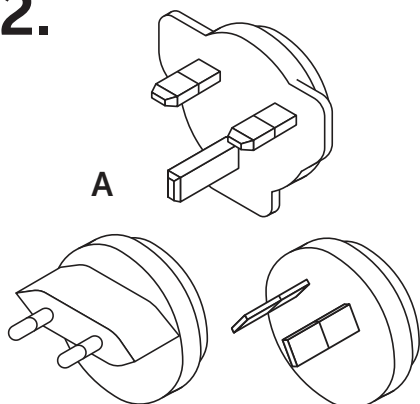
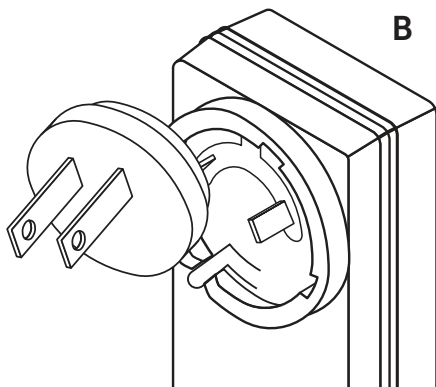
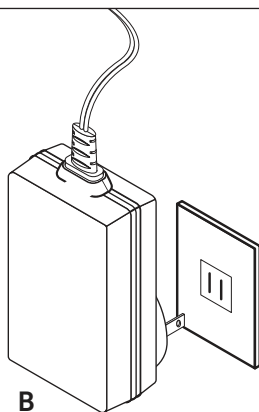
**2.****A****B****3.****B**

## 4. ΠΡΟΣΘΗΚΗ SMARTBOX ΣΤΟΝ ΛΟΓΑΡΙΑΣΜΟ



Σάρωση για παρακολούθηση βίντεο

[keycafe.com/ml/add\\_smartbox](https://keycafe.com/ml/add_smartbox)

## 5. ΔΟΚΙΜΑΣΤΕ ΤΟ SMARTBOX



Σάρωση για παρακολούθηση βίντεο

[keycafe.com/ml/test\\_smartbox](https://keycafe.com/ml/test_smartbox)



# Θέματα τοποθέτησης

Κατά την εγκατάσταση του MS5 SmartBox, υπάρχουν έξι βασικά ζητήματα τοποθέτησης που θα σας εξασφαλίσουν τη βέλτιστη απόδοση και μακροζωία από το σύστημά μας.



## Ασφάλεια

Το SmartBox πρέπει να τοποθετηθεί με βίδες σε ξύλινα καρφιά ελάχιστου μεγέθους 2" x 4" (5cm x 10 cm) ή τσιμεντόλιθου ελάχιστου πάχους 8" (20cm). Βεβαιωθείτε ότι η προσέγγιση της πρίζας, του περιβάλλοντος και της εγκατάστασης πληρούν όλες τις απαιτήσεις και τα πρότυπα σύμφωνα με την τεκμηρίωση που διατίθεται στη διεύθυνση [www.keycafe.com](http://www.keycafe.com) καθώς και με τους τοπικούς νόμους, κανονισμούς και οδηγίες που σχετίζονται με σταθερές εγκαταστάσεις. Τοποθετείτε πάντα με 2 άτομα για να μην πέσει το SmartBox με συνδεδεμένα καλώδια.



## Εξουσία

Το SmartBox απαιτεί τυπική πρίζα (110v ή 220v) και περιλαμβάνει γενικούς προσαρμογείς. Η βαθμολογία ασφάλειας ισχύος δεν καλύπτει εγκαταστάσεις με σκληρό καλώδιο. Χρησιμοποιείτε μόνο το παρεχόμενο τροφοδοτικό 12v.



## Ασφάλεια

Εγκαταστήστε σε καλά φωτισμένο, επιτηρούμενο χώρο για να μειώσετε τον κίνδυνο κλοπής ή βανδαλισμού. Το Keycafe SmartBox είναι ένας βολικός τρόπος διαχείρισης της πρόσβασης με κλειδί και μπορεί να καταστραφεί ή να σπάσει εάν αφεθεί χωρίς επίβλεψη σε μη ασφαλείς περιοχές.



## Συνδεσιμότητα

Πριν τοποθετήσετε το SmartBox στην πίσω πλάκα, ενεργοποιήστε το SmartBox στην ακριβή τοποθεσία που θα τοποθετηθεί και ακολουθήστε τις οδηγίες για να συνδέσετε το σύστημα στο WiFi. Μόλις συνδεθείτε, δείτε την κατάσταση της συσκευής στην οθόνη SmartBox για να βεβαιωθείτε ότι υπάρχει αρκετό σήμα πριν προχωρήσετε στην τοποθέτηση της πίσω πλάκας. Εμείς ΣΥΝΙΣΤΑ ΑΝΕΠΙΦΥΛΑΚΤΑ εγκατάσταση της συσκευής σε τοποθεσία με σήμα κινητής τηλεφωνίας τουλάχιστον 20% ή περισσότερο ή σήμα WiFi 50% ή περισσότερο.



## Προσιτότητα

Η περιοχή εγκατάστασης θα πρέπει να λαμβάνει υπόψη όλους τους χρήστες του SmartBox, ώστε να μπορούν να έχουν πρόσβαση σε όλους τους κάδους, τον σαρωτή και το πληκτρολόγιο, καθώς και τη συνεχή προσβασιμότητα των διαδρομών και των αιθουσών στις οποίες είναι εγκατεστημένο το SmartBox. Συνιστούμε να τηρείτε τουλάχιστον τις οδηγίες ADA των ΗΠΑ που συνιστούν το μέγιστο ύψος της κορυφής του SmartBox να είναι 48" (122 cm) από το πάτωμα και τουλάχιστον 48" (75 cm) χώρο χωρίς εμπόδια μπροστά, αλλά θα πρέπει επίσης να ελέγξετε εάν ισχύουν οι τοπικοί κανονισμοί ή οδηγίες. Μάθετε περισσότερα σχετικά με τις οδηγίες της ADA στη διεύθυνση [www.keycafe.com/ml/accessibility](http://www.keycafe.com/ml/accessibility)



## Επεκτασιμότητα

Εάν έχετε αγοράσει μονάδες επέκτασης ή σκοπεύετε να το κάνετε στο μέλλον, έχετε κατά νου τον χώρο που απαιτείται για αυτές. Κάθε MS5E-18 απαιτεί ελάχιστη επιφάνεια 11,4" x 23,3" (29cm x 59cm) για την εγκατάσταση. Κάθε MS5E-42 απαιτεί ένα λεπτό 23,8" x 23,3" (60,5cm x 59cm). Μπορείτε να τοποθετήσετε επεκτάσεις και στις δύο πλευρές του σταθμού βάσης.

6.

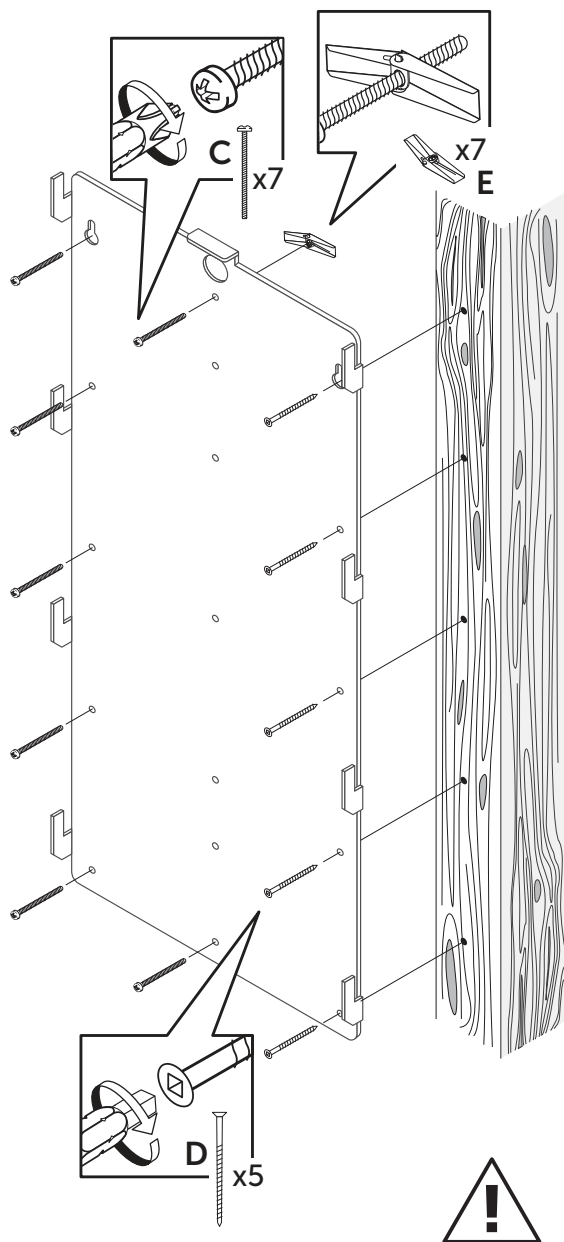

**ΣΠΟΥΔΑΙΟΣ**

Ευθυγραμμίστε μια σειρά οπών κατά μήκος ενός καρφιού στον τοίχο και χρησιμοποιήστε τη βίδα D.

7.

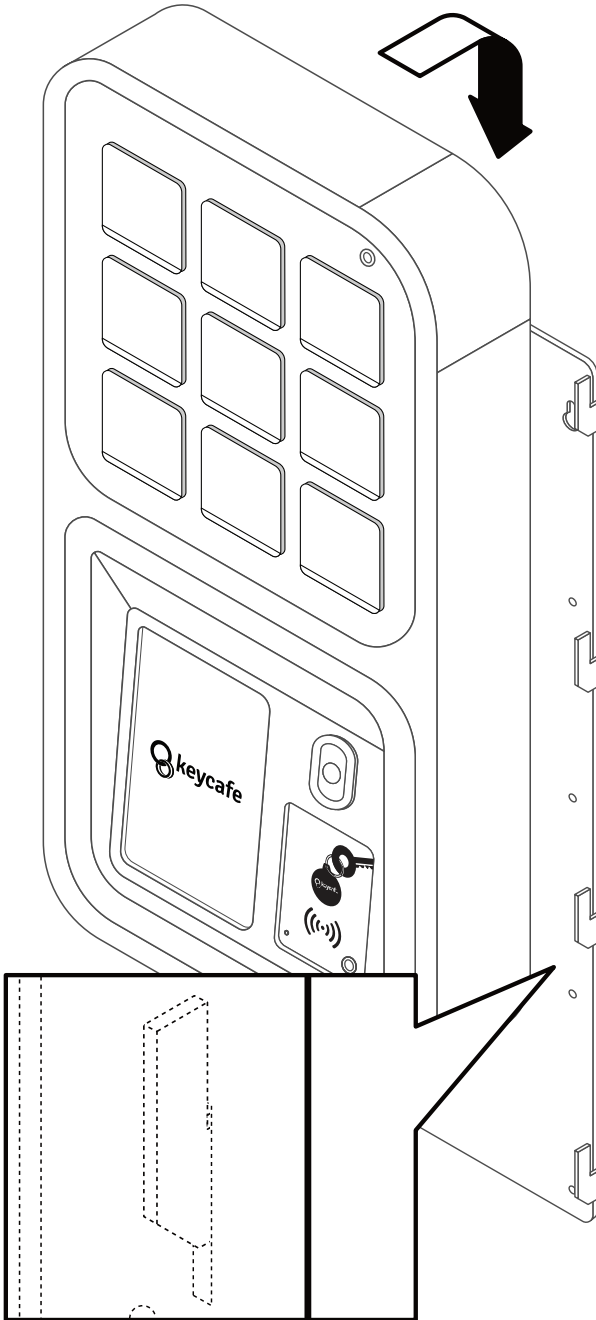

8.

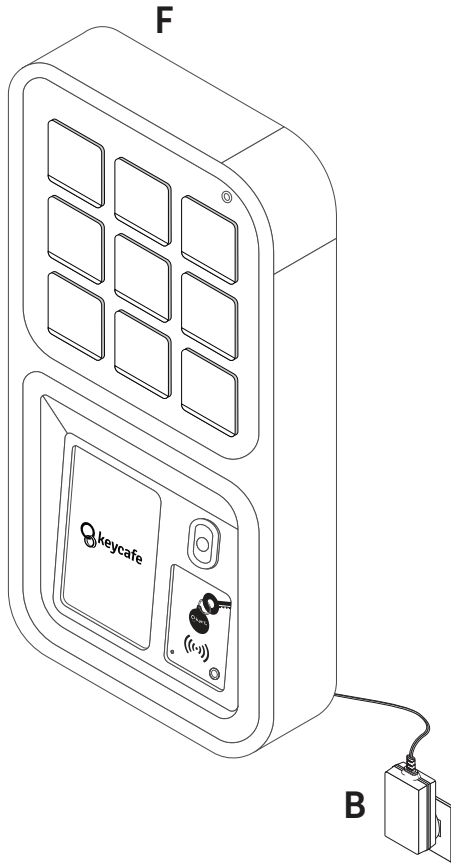



Επισκεφτείτε το Κέντρο βοήθειας:  
[support.keycafe.com](https://support.keycafe.com)

Μιλήστε μας στη ζωντανή συνομιλία:  
[keycafe.com/help](https://keycafe.com/help)

EU Economic Operator  
Keycafe (EU) Cooperatief U.A.  
Herengracht 420  
1017 BZ, Amsterdam, Netherlands  
<https://www.keycafe.com/contact>

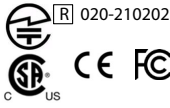

Model: MS5  
Input 5V $\overline{=}$  3.5A

Contains FCC ID: 2ABCB-RP14B  
Contains IC: 20953-RPICM4  
Contains FCC ID: 2AELPNFC  
Contains IC: 24333-NFC



Keycafe Patents:  
[www.keycafe.com/ip-notice](https://www.keycafe.com/ip-notice)



2025/03